

# G-3810-R2T-F1 две откатных створки + одна неподвижная створка

1	2	3	4	5	6	7	8	9	10
двусторонний доводчик	ролик	активатор доводчика	болт M8x40	гайка M8 тонкая	скоба	саморез 25 в потай	3,0 метра	гровер	ключ
1 шт	3 шт	2 шт	4 шт	4 шт	4 шт	16 шт	1 шт	4 шт	1 шт

## Комплект №1 (1 шт)

11	12	13	14	7	15
ролик ремня натяжной	ролик ремня	опора нижней направляющей	направляющая	саморез 25 в потай	винт M4x8 в потай
1 шт	1 шт	1 шт	1 шт	14 шт	10 шт

## Комплект №3 (1 шт)

19	17	7	15
фиксатор ремня в потолок	ответка фиксатора ремня	саморез 25 в потай	винт M4x8 в потай
1 шт	1 шт	2 шт	6 шт

## Комплект №2 (1 шт)

16	17	18	15	7
фиксатор ремня вспомог. створки	ответка фиксатора ремня	подкладка под фиксатор ремня	винт M4x8 в потай	саморез 25 в потай
1 шт	1 шт	1 шт	6 шт	4 шт

## Комплект №4 (1 шт)

20	17	21	15	22
фиксатор ремня в трек	ответка фиксатора ремня	закладная фиксатора ремня в трек	винт M4x8 в потай	винт M4x16 в потай
1 шт	1 шт	1 шт	4 шт	2 шт

## Комплект №5 (1 шт)

23	24	25	26	27	6	5	4	9	7
верхнее крепление	верхнее крепление	нижнее крепление	нижнее крепление	нижнее крепление	скоба	гайка M8 тонкая	болт M8x40	гровер	саморез 25 в потай
2 шт	2 шт	2 шт	2 шт	2 шт	2 шт	6 шт	2 шт	4 шт	20 шт

## Комплект №7 (1 шт)

13	14	7	15
крепление направляющей	направляющая	саморез 25 в потай	винт M4x8 в потай
1 шт	1 шт	4 шт	2 шт

## Сопутствующие товары

Трек	Крышка	Направляющая	Направляющая	Ручка - профиль	Ручка - скоба

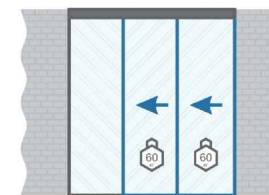
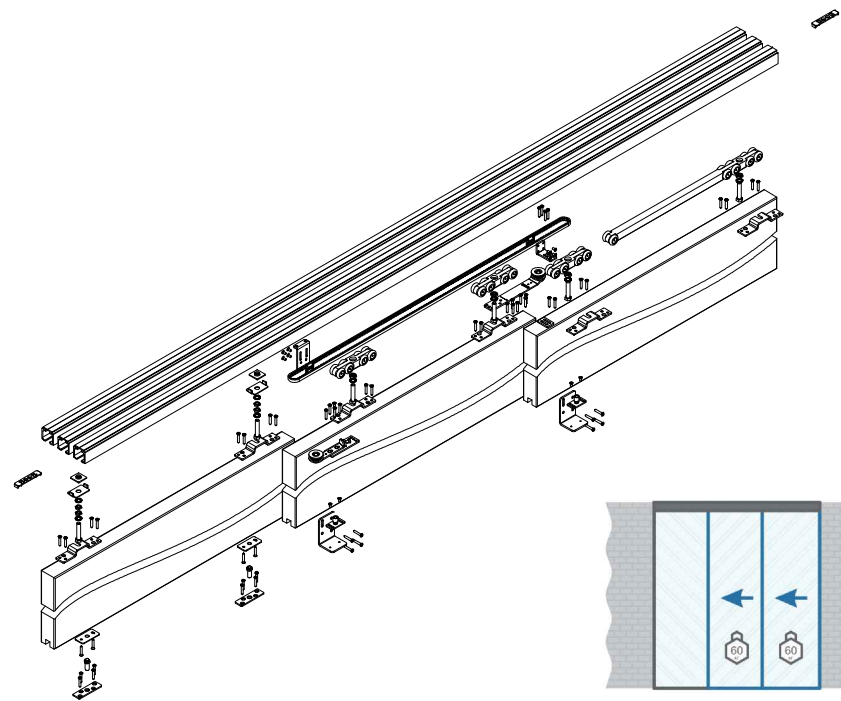

Верхний узел крепления неподвижной створки



Нижний узел крепления неподвижной створки



Комплект 2 в сборе

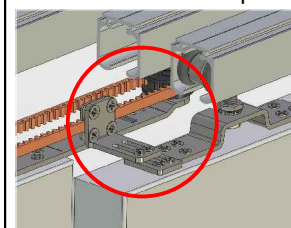

Комплект 3 в сборе

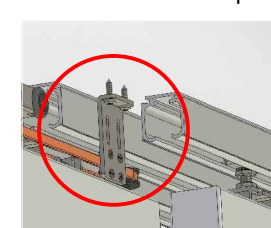

Комплект 4 в сборе

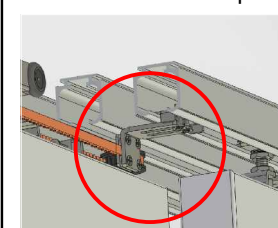

Комплектация

Лист

1

Листов

4

**G-3810-R2T-F1** две откатных створки + одна неподвижная створка

Неподвижная створка

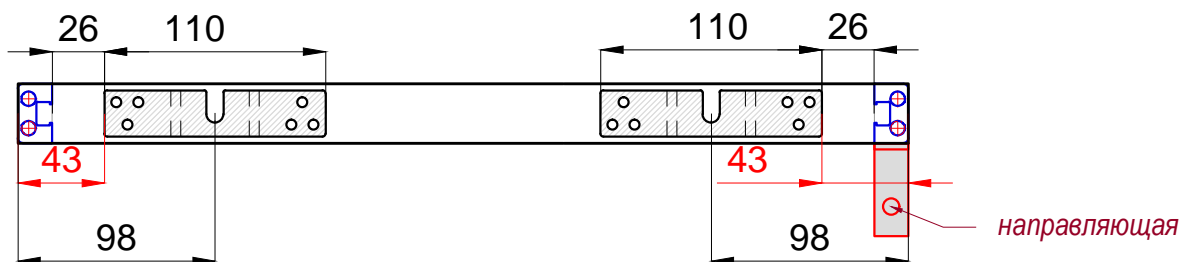

Основная створка

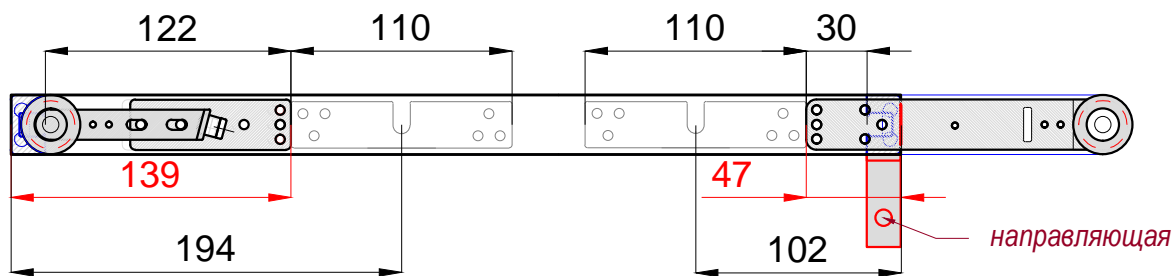

Вспомогательная створка

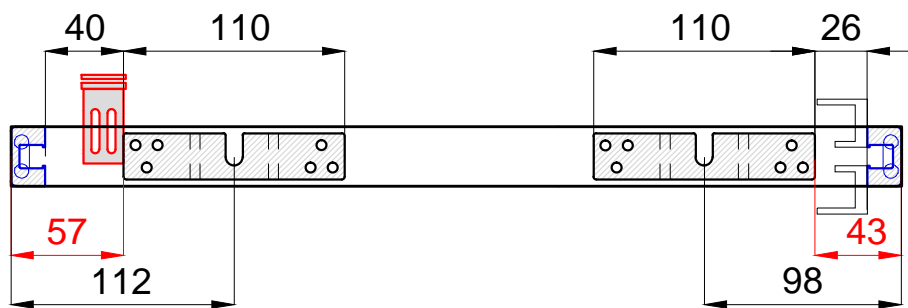

**Неподвижная створка**

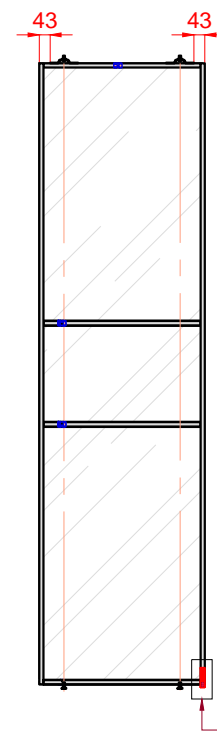

**Основная створка**

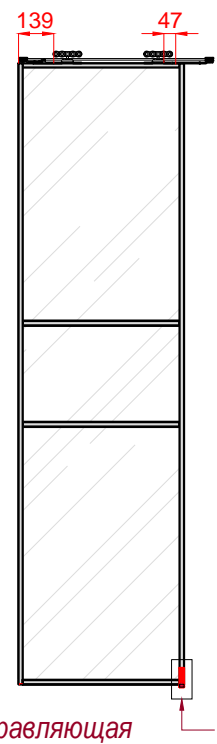

**Вспомогательная створка**

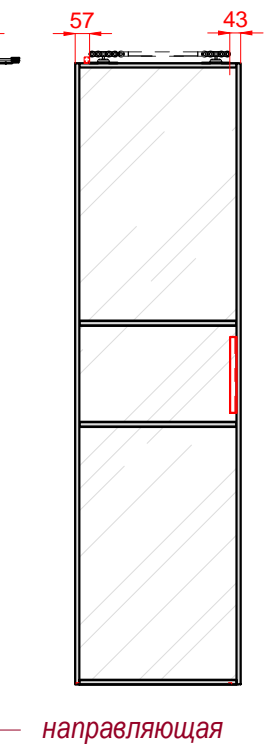

Направляющая

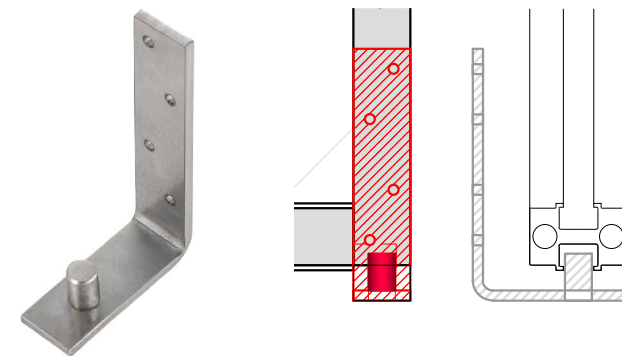

# G-3810-R2T-F1 две откатных створки + одна неподвижная створка

Вид прямо  
с закрытыми створками

Вид прямо  
с открытыми створками

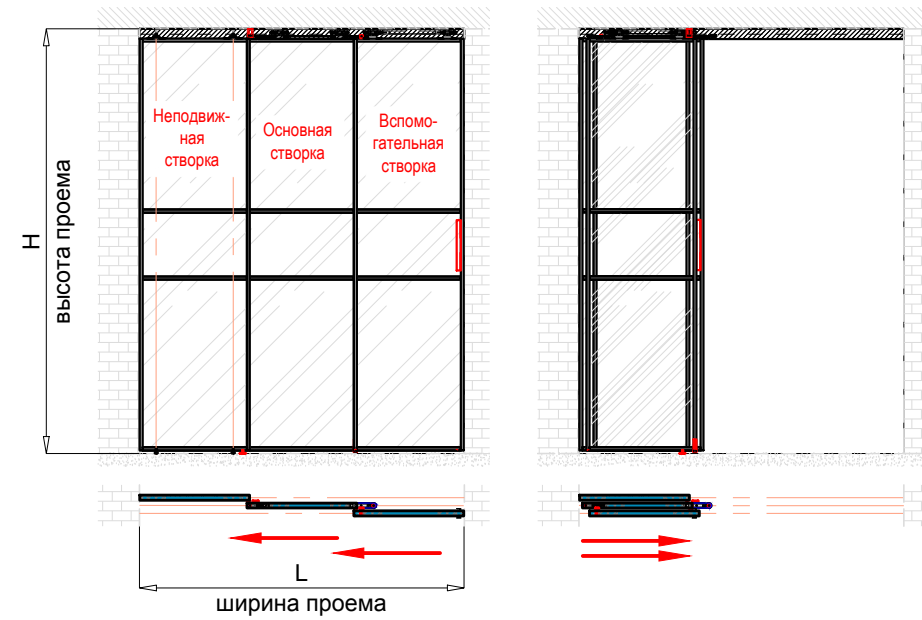

Вертикальное сечение

Вариант А (фиксация ремня)

Вертикальное сечение

Вариант Б (фиксация ремня)

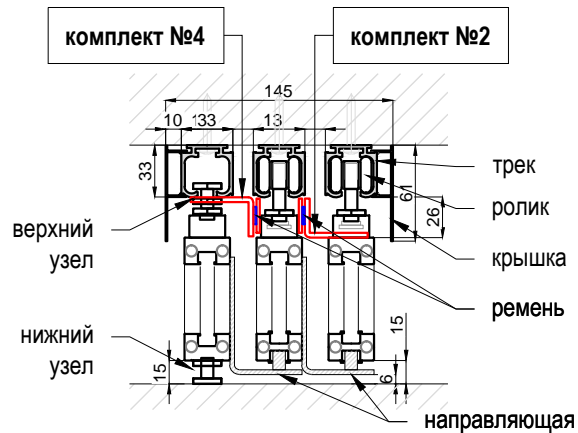
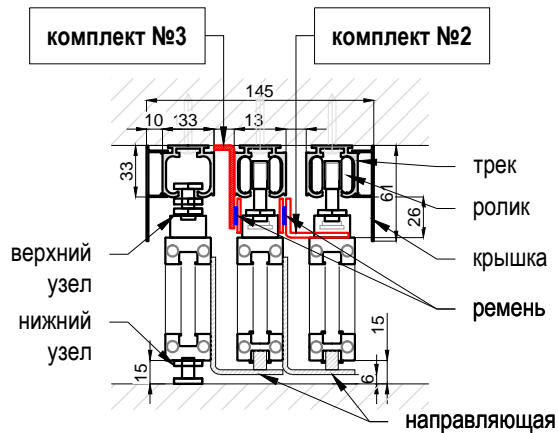

Вид сверху с закрытыми створками

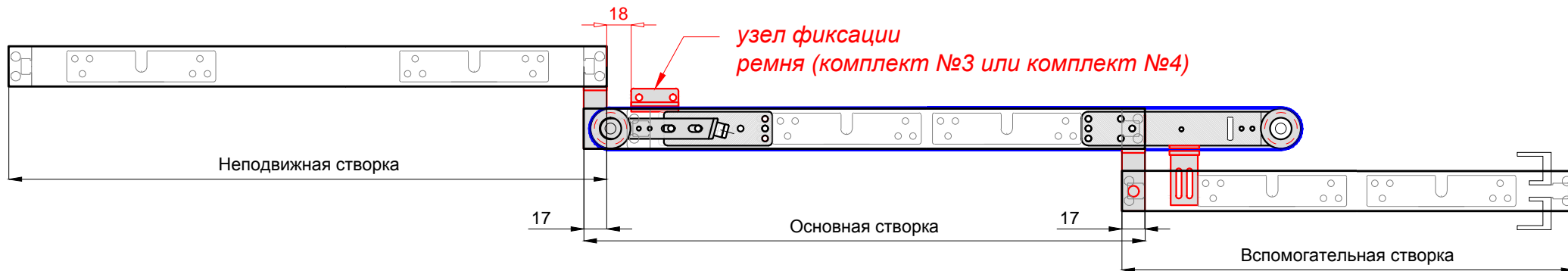

Вид сверху с открытыми створками

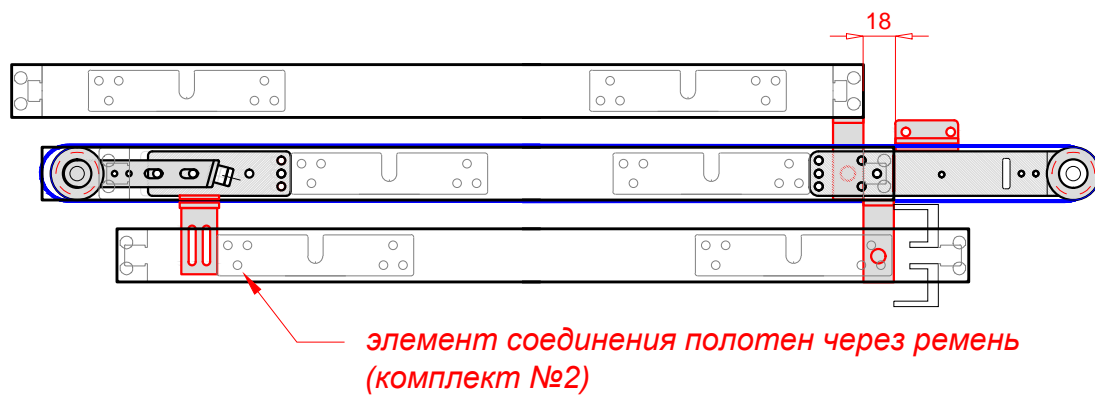

## Расчет габарита створок

$$H \text{ створки} = H - 60 - 18$$

$$L \text{ створки} = (L + 28) / 3$$

\*min ширина створки 655 мм

для створок рекомендуется использовать импост

Расчет створок	Лист	Листов
	3	4

**G-3810-R2T-F1** две откатных створки + одна неподвижная створка

