

G-3813-R2S-F2 две синхронно-откатные створки с доводчиком и две неподвижные

											
двусторонний доводчик	ролик	активатор доводчика	болт М8х40	гайка М8 тонкая	скоба	ролик ремня	фиксатор ролика ремня	саморез 25 в потай	3,0 метра	гровер	ключ
1 шт	3 шт	2 шт	4 шт	4 шт	4 шт	2 шт	4 шт	16 шт	1 шт	4 шт	1 шт

Комплект №5 (1шт)

									
верхнее крепление	верхнее крепление	нижнее крепление	нижнее крепление	нижнее крепление	скоба	гайка М8 тонкая	болт М8х40	гровер	саморез 25 в потай
2 шт	2 шт	2 шт	2 шт	2 шт	2 шт	6 шт	2 шт	4 шт	20 шт

Комплект №2 (1шт)

				
фиксатор ремня вспомог. створки	ответка фиксатора ремня	подкладка под фиксатор ремня	винт М4х8 в потай	саморез 25 в потай
1 шт	1 шт	1 шт	6 шт	4 шт

Комплект №7 (1шт)

			
крепление направляющей	направляющая	саморез 25 в потай	винт М4х8 в потай
1 шт	1 шт	4 шт	2 шт

Верхний узел крепления неподвижной створки



Нижний узел крепления неподвижной створки



Вид прямо с закрытыми створками

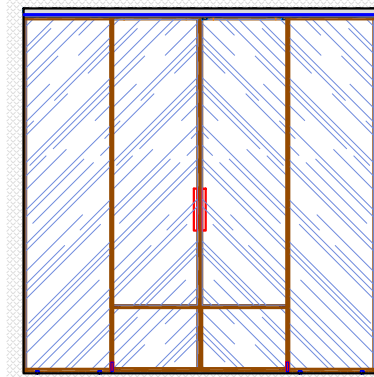

Вид прямо с открытыми створками

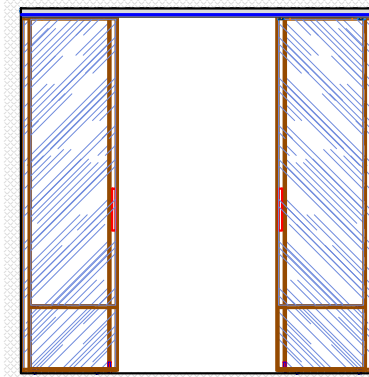

Вид сверху с закрытыми створками

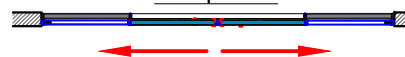

Вид сверху с открытыми створками



Вертикальное сечение

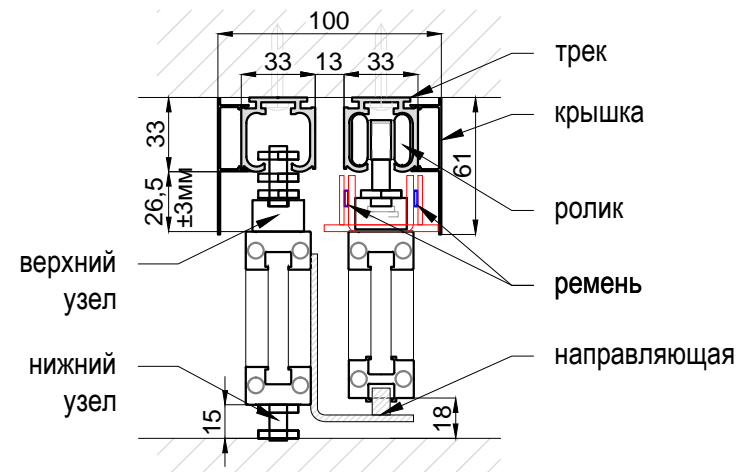

Сопутствующие товары

					
Трек	Крышка	Направляющая	Направляющая	Ручка - профиль	Ручка - скоба

Комплектация

Лист

1

Листов

2

G-3813-R2S-F2 две синхронно-откатные створки с доводчиком и две неподвижные

Неподвижная створка (левая)

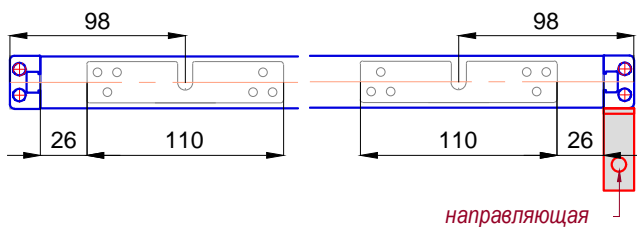

Неподвижная створка (правая)

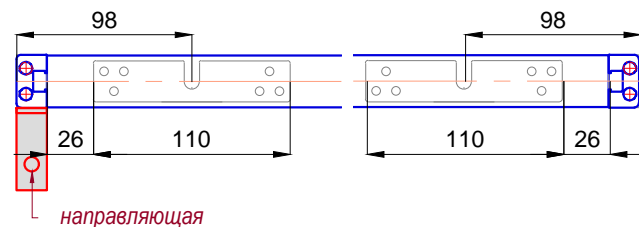

Створка (левая)

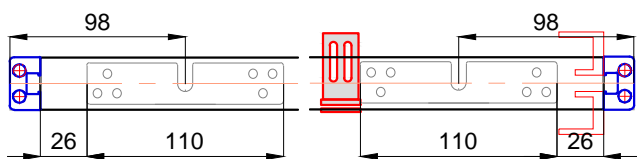

Створка (правая)

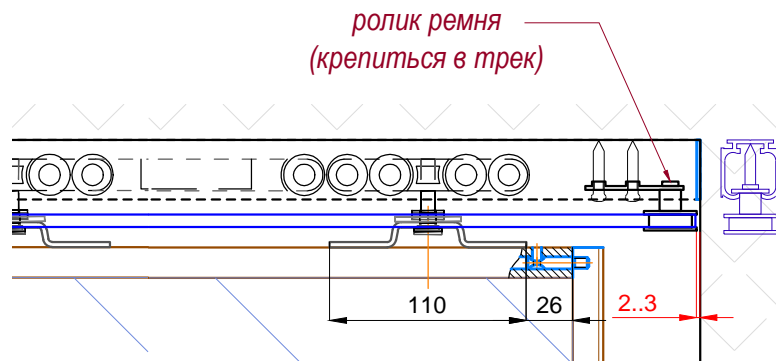
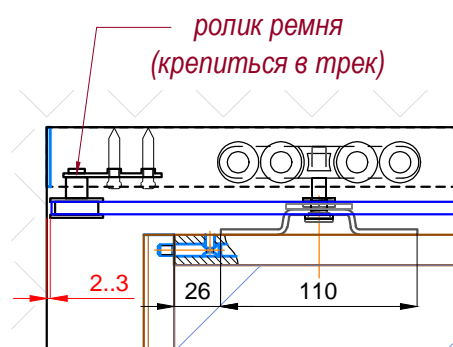
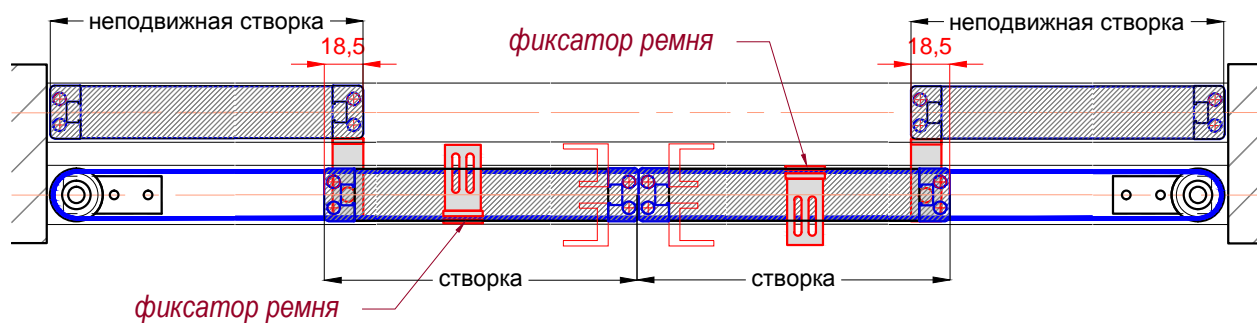
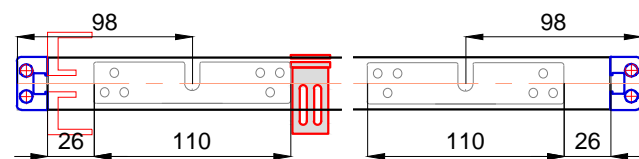

Неподвижная створка

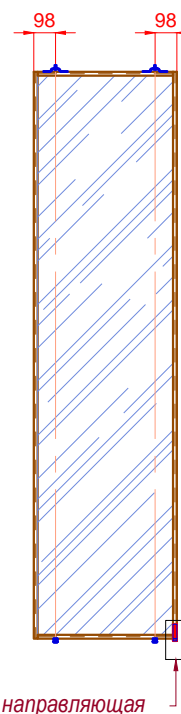

Створка

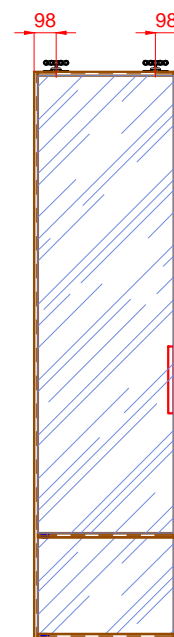

Створка

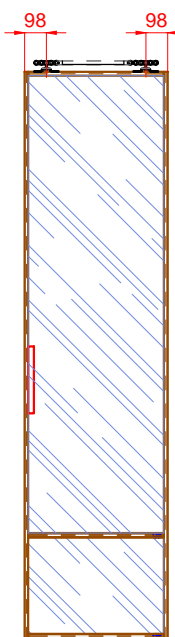

Неподвижная створка

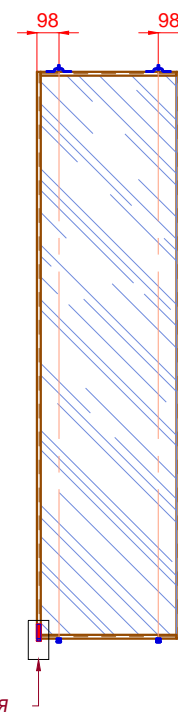

Направляющая

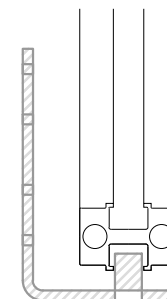
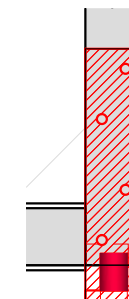

Разметка кореток

Лист
2

Листов
2